



• B-TOUR •

STROLLERS



Available only in selected countries
Details on kinderkraft.com



VIDEO MANUAL
AVAILABLE

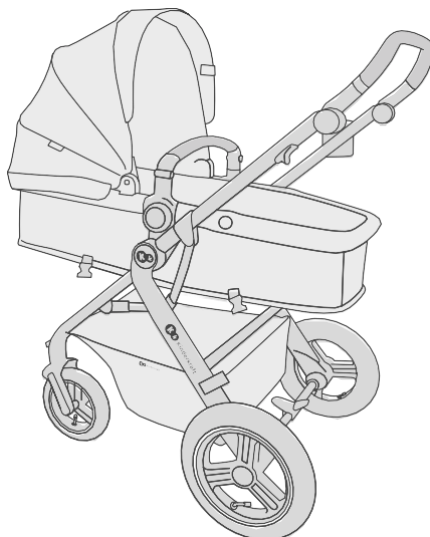

kinderkraft.com



[/kinderkraftofficial](https://www.youtube.com/channel/UC...)



[kinderkraft](https://www.facebook.com/kinderkraft)



[@kinderkraftofficial](https://www.instagram.com/kinderkraftofficial)

1+2

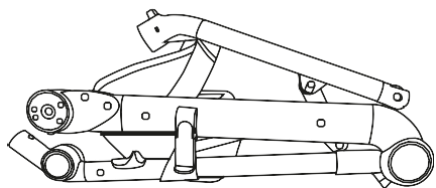

3

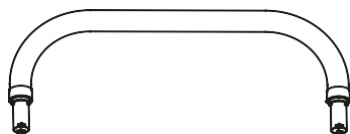

4

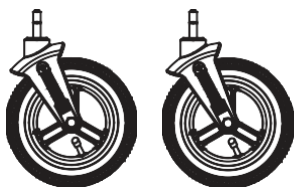

5

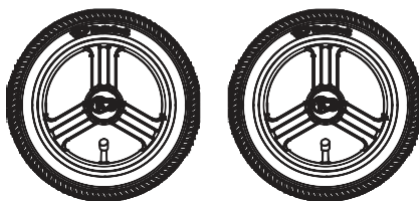

6

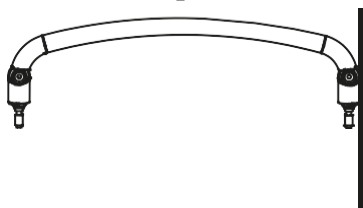

7

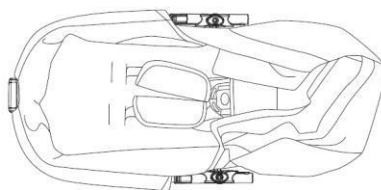

8

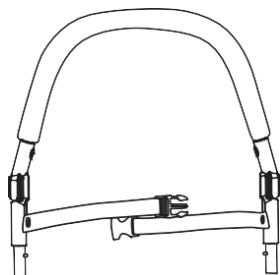

9



10

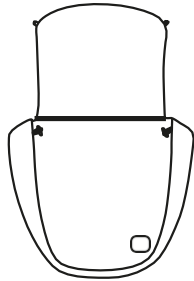

11

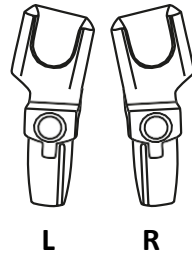

12+13+14

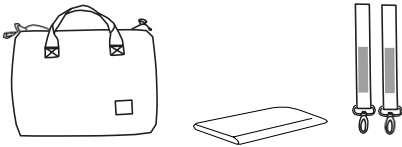

15

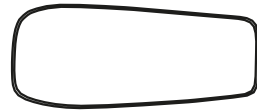

16

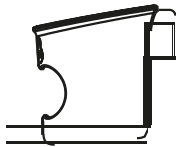

17



18



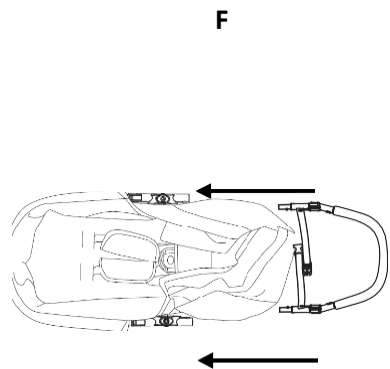
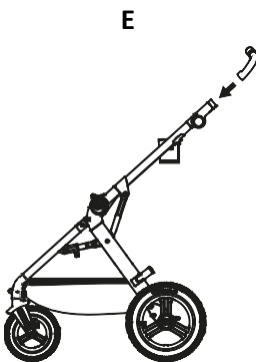
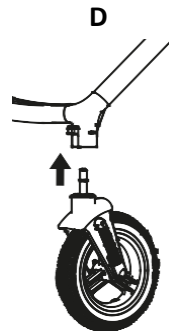
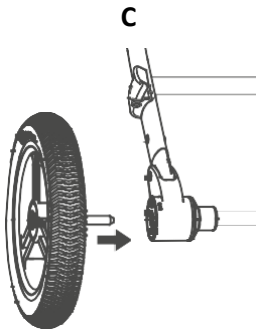
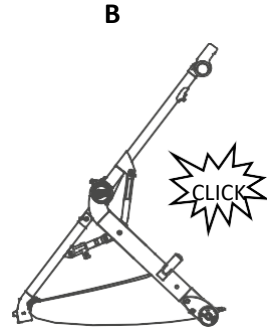
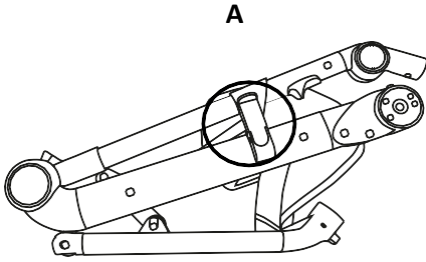

G

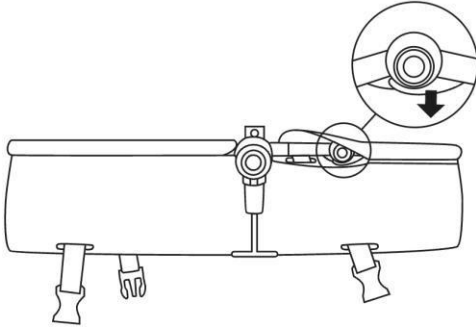

H

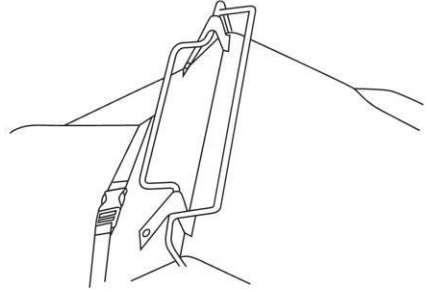

I

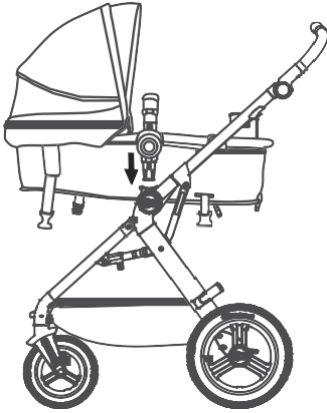

J

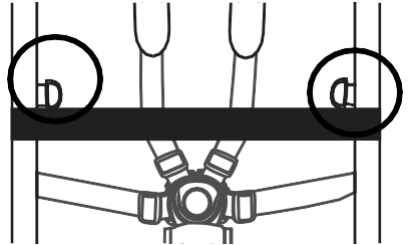

K

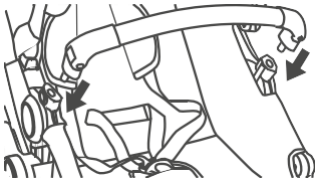

L

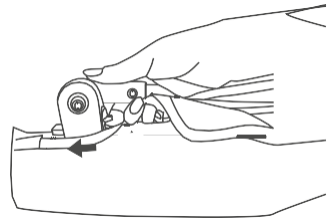

M

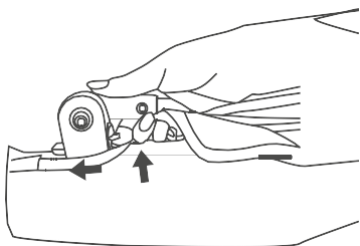

N

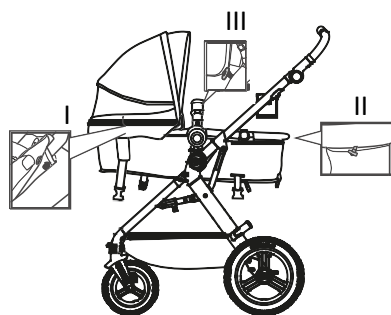

O

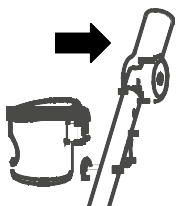

P

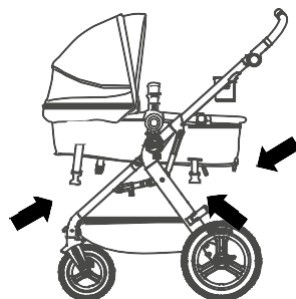

Q



R

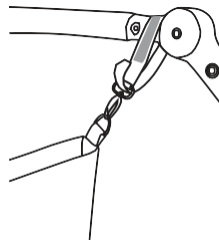

S

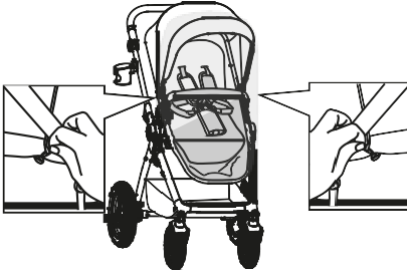

T

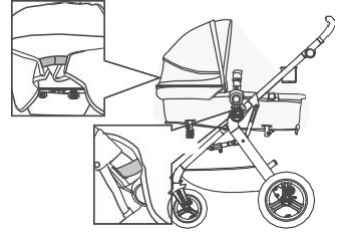

U

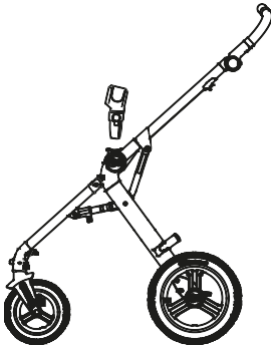

V

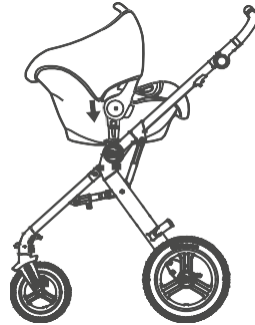

W

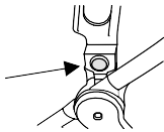

X

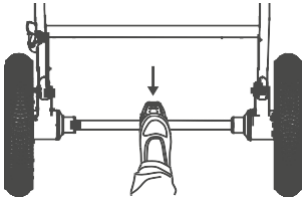

Y

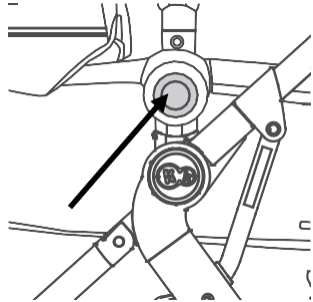

Z

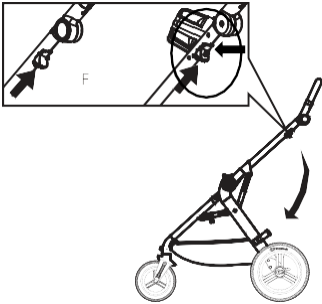

AA

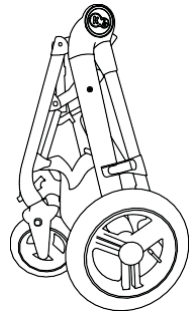

BB

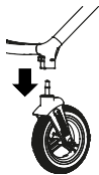

CC

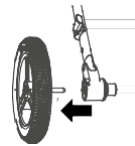

DD

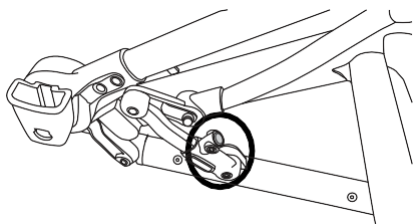

EE

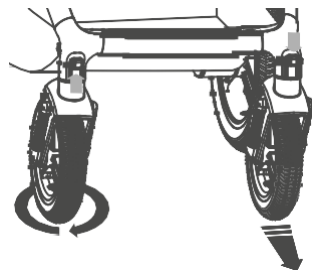

FF

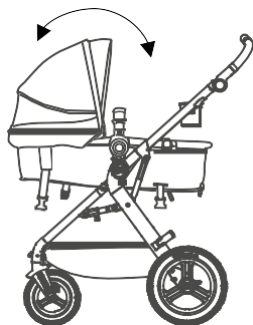

GG

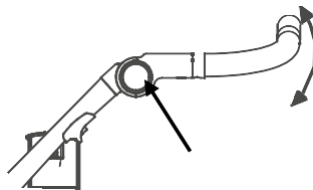

HH

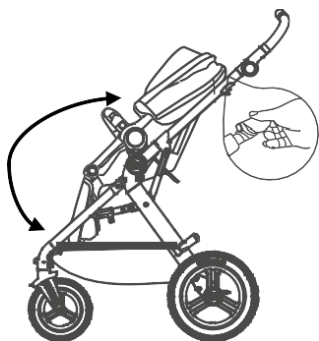

II

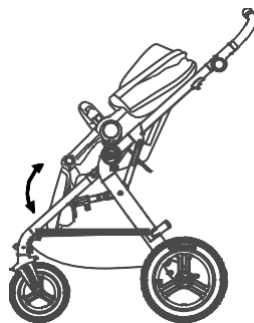

JJ

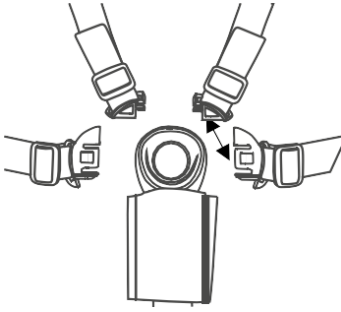

Hvala vam što ste kupili Kinderkraft proizvod. Naši proizvodi su dizajnirani za bezbednost i udobnost vašeg deteta. Kišobran kolica su idealno rešenje za one koji cene kvalitet, modernost i funkcionalnost. Pažljivo pročitajte uputstvo i sledite njegove preporuke.

VAŽNO – PAŽLJIVO PROČITAJTE I SAČUVAJTE ZA BUDUĆU UPOTREBU UPOZORENJE!

- **Nikada ne ostavljajte dete bez nadzora.**
- **Uverite se da su svi uređaji za zaključavanje uključeni pre upotrebe.**
- **Da biste izbegli povrede, vodite računa da dete bude dalje kada rasklapate i sklapate ovaj proizvod.**
 - **Ne dozvolite detetu da se igra sa ovim proizvodom.**
- **Proverite da li su ram kolica ili sedišta ili uređaji za pričvršćivanje auto sedišta pravilno pričvršćeni pre upotrebe.**
- **Ovaj proizvod nije pogodan za trčanje ili klizanje.**
 - Upotreba za uzrast i težine: od 0 meseci do 22 kg ili 4 godine šta god se prvo dogodi.
 - Proizvod je dizajniran za prevoz jednog deteta.
 - Maksimalno opterećenje korpe je 5 kg.
 - Bilo koji teret pričvršćen za ručku i/ili na zadnji deo naslona i/ili na bočne strane vozila će uticati na stabilnost kolica.
 - Maksimalna težina torbe pričvršćene na podesivu ručku je 1,5 kg.
 - Maksimalno opterećenje koje se nosi u držaču za čaše nikada ne sme preći 0,5 kg.
 - Podignite prednje točkove kada se penjete uz ivičnjak ili stepenicu.
 - Kočnice treba da budu zaključane kada se dete stavlja u kolica ili izvadi iz njih.
 - Koristite samo delove i pribor koje je isporučio ili preporučio proizvođač. Nemojte koristiti druge delove ili pribor.
 - Ne postavljajte proizvod blizu otvorenog plamena ili drugih izvora toplote.
 - Ne koristite sa dodatnom platformom.

Za kolica važi sledeće:

UPOZORENJE!

- **Koristite pojaseve čim dete počne da sedi.**
- **Kolica su namenjena deci od rođenja do 15 kg.**
 - Glava deteta u kolicima nikada ne sme biti na nižem nivou od tela deteta.
 - Kolica se ne smeju koristiti kao nosač za decu. Ručka za ram kolica je dizajnirana samo za montažu i demontažu na ramu kolica.
 - Nemojte umetati dodatni dušek osim onog koji je isporučen sa proizvodom

UPOZORENJE!

- **Sportsko sedište nije namenjeno za mlađe od 6 meseci**
- **Uvek koristite sigurnosne pojaseve**

Ovaj proizvod je namenjen za korišćenje od 6 meseci do 22 kg.

Upotreba Kinderkraft auto sedišta:

- Kinderkraft B-TOUR je takođe dostupan u kompletu sa kompatibilnim Kinderkraft auto sedištem.
- Proizvod je namenjen deci od rođenja do 13 kg.
- Ako se sedište koristi na kolicima, ono ne zamenjuje krevetac ili krevet. Da bi dete spavalo stavite dete u odgovarajuća kolica, krevetić ili krevet.
 - Koristite samo delove i pribor koje je isporučio ili preporučio proizvođač

I Delovi kolica

- | | |
|-------------------------------|---|
| 1. Ram sa šoping torbom (2) | 10. Navlaka za noge |
| 3. Roditeljska ručka | 11. Adapteri za auto sedište x2 |
| 4. Prednji točkovi x2 | 12. Mamina torba sa podlogom (13) i ručkama x2 (14) |
| 5. Zadnji točkovi x2 | 15. Dušek zakolevku |
| 6. Rukohvat | 16. Držač za čašu |
| 7. Sedište/kolevka (2 u 1) | 17. Kabanica za kišu |
| 8. Deo rama (sedište/kolevka) | 18. Mrežica protiv insekata |
| 9. Tenda | |

- II MONTAŽA OKVIRA KOLICA** Da biste prethodno rasklopili ram (1) sa korpom (2), otključajte kuku (SI. A), a zatim istovremeno povucite oba slobodna kraja rama dok ne čujete škljocaj (Slika B). uBACITE osovine zadnjih točkova (5) u odgovarajuće rupe dok ne čujete zvuk zaključavanja (slika C). Gurnite prednje točkove (4) u rupe dok ne čujete škljocaj (slika D). Gurnite krajeve roditeljske ručke (slika 3) u slobodne krajeve okvira(slika E). Uverite se da su brave osigurane.

UPOZORENJE!Kolica imaju točkove na naduvavanje. Nemojte prekoračiti maksimalni dozvoljeni pritisak u točkovima, vrednost je naznačena na gumama točkova.

UPOZORENJE! Pre korišćenja kolica, uverite se da su svi točkovi pravilno postavljeni.

MONTAŽA KOLICA Započnite montažu kolevke umetanjem dela rama (8) u otvore na kolevcu (7) (SI. F). Uverite se da su brave osigurane. Zatim stavite trake koje se nalaze na labavom delu rama kroz rupe u preklapu za kolevku/sedište i zatvorite rajsferšlus po obodu pričvršćenog dela (SI. G). Postavite šipku ispod nosiljke pomoću traka i pričvrstite kopčama (slika H). Kolica se sada mogu pričvrstiti za okvir kolica (čujete zvuk zaključavanja sa obe strane kolica) (slika I). Kada koristite kolica (verzija kolevke), kaiševi na bočnim stranama sedišta (2 na levoj strani i 2 na desnoj strani) i ispod oslonca za noge moraju ostati nevezani. PAŽNJA! Zaštitni pojasevi moraju se ukloniti kroz rupe koje se nalaze na sedištu. Demontaža pojaseva opisana je u poglavlju X. Stavite dušek (15) u kolevku. Mali dušek (15) koji se nalazi u kompletu treba postaviti samo u kolevku. PAŽNJA! Kada dete počne samostalno da sedi, pričvrstite dodatni pojas na tačke za pričvršćivanje prikazane na slici (slika

UPOZORENJE! PREPORUČLJIVO JE DA SE KOLEVKA MONTIRA KA RODITELJU (dete gleda u osobu koja vozi kolica).

III MONTAŽA/DEMONTAŽA SIGURNOSNE RUČKE, TENDE, NAVLAKE ZA NOGE I DRŽAČA ZA ČAŠE Sigurnosna ručka (6) se može koristiti i u verziji kolica i kolevke. Gurnite krajeve sigurnosne ručke u odgovarajuće rupe sve dok ne čujete da škljocne brava sa obe strane (slika K). Sigurnosna ručka se može delimično ili potpuno odvojiti od okvira pritiskom na dugme na njegovoj strani/bočnim stranama

POSTAVLJANJE TENDE PRE KORIŠĆENJA KOLICA

Započnite montažu tende (9) klizeći plastičnim zatvaračima preko šina na ramu kolevke/sedišta (Sl. L). Ispravno fiksiranje se signalizira blagim klikom. Na kraju, pričvrstite tendu sa čičak trakama i kopčama – pričvrstite ih za kolevku/sedište. Da biste rastavili tendu, pritisnite dugmad (Sl. M) i uklonite pričvršćivače sa vodica.

Započnite postavljanje navlake za noge (10) tako što ćete umetnuti navlaku i zatim pričvrstiti obe strane navlake omotačem pomoću zatvarača – kao što je prikazano na slikama N-I. Stavite dugme kroz rupu na omotaču, a zatim omotajte navlaku sa obe strane sigurnosne šipke i pričvrstite dugmadima (slike N-II i N-III). Držač za čaše (16) se može montirati na desnu stranu kolica – na ram (sl. O).

IV TRANSFORMACIJA KOLEVKE U SPORTSKO SEDIŠTE Da bi se kolevka transformisala u sedište, prvo spojite krajeve uklonjenih traka iza naslona ispod sedišta i ispod naslona za noge (Sl. P). Nakon pravilnog vezivanja pojaseva, sedište treba da izgleda kao što je prikazano na slici K (metod za podešavanje ugla sedišta opisan je u poglavlju X). Trebalo bi da budu postavljene trake za preklap i prepone (montaža/demontaža kaiševa je opisana u poglavlju XI).

V MONTAŽA VREĆE, MREŽICE ZA INSEKTE I KABANICE ZA KIŠU

Komplet uključuje: torbu (12) sa prostirkom za previjanje (13), kabanicu za kišu (17) i mrežu za insekte (18). Okačite torbu na roditeljsku ručku pomoću kukica (provlačeći trake kroz metalne rupe) i pričvrstite je čičak kopčom (Sl. R). Instalirajte i pričvrstite mrežu protiv insekata umetanjem dugmadi kroz rupe (slika S). Postavite kabanicu za kišu preko kolica i pričvrstite je čičak trakama za zadnji i bočni deo naslona (Sl. T).

VI MONTAŽA/DEMONTAŽA AUTO SEDIŠTA Priloženi adapteri (11) su kompatibilni za autosedišta: Kinderkraft®, Kiddy®, Maxi Cosi®, Cibex®, BeSafe®, Nuna® i odgovaraju, između ostalog, za modele: Kinderkraft MINK, Kiddy Evoluna I- Size 2, Evolution Pro 2, Cibex Aton, Aton 2, Aton K, Maxi Cosi Mico, Mico AP, Mico NXT, Mico Max 30, City, Cabrio, CabrioFix, BeSafe iZi Go, iZi Go Modular, Nuna Pipa.

Gurnite adaptere u otvore na okviru dok ne čujete zvuk zaključavanja (slika U). Adapteri treba da budu blago nagnuti prema roditelju. Gurnite sedište na adaptere i uverite se da je pravilno pričvršćeno. Kolica zajedno sa sedištem su prikazana na slici V. Da biste uklonili adaptere iz kolica, pritisnite dugmad za zaključavanje na svakom od adaptera (slika V).

UPOZORENJE! Auto sedište mora uvek biti postavljeno na ram unazad u pravcu kretanja (dete treba da bude okrenuto prema osobi koja gura kolica).

IV KORIŠĆENJE KOČNICE Kolica su opremljena nožnom kočnicom na zadnjoj osovini. Pritisnite pedalu kočnice nadole da biste aktivirali kočnicu. Za otključavanje, podignite pedalu prema gore (slika X).

V RASKLAPANJE KOLICA Da biste skinuli kolevku/sedište sa rama, pritisnite dugmad sa obe strane (postavite prste na donji deo dugmadi kao što je prikazano na slici (Sl. I)) i podignite kolevku/sedište. Nakon uklanjanja kolevke/sedišta ili autosedišta, okrenite držač čaše u stranu (slika Z), pritisnite dugme i istovremeno povucite poluge sa obe strane okvira. Na kraju, gurnite roditeljsku ručku nadole (slika Z). Pravilno montiran okvir treba da bude osiguran bravom sa strane (Sl. AA). Po potrebi, prednji (sl. BB) i zadnji (sl. CC) točkovi se mogu odvojiti od rama pritiskom na dugmad. Moguće je minimizirati dimenzije kolica nakon sklapanja. Da biste to uradili, pritisnite dugmad sa obe strane okvira – kao što je prikazano na slici (Sl. DD).

Navlaka za kolevku/sedište se može ukloniti radi pranja. U prvom koraku uklonite tendu (pogledajte tačku IV). Zatim otkopčajte dva rajfseršlusa, skinite bočne trake sa navlake (koje se nalaze u predelu dečijih nogu) i otkopčajte kopče ispod kolevke/sedišta. U sledećem koraku, uklonite kaiševe za rame/krilo i pojas za prepone, kao i uklonite umetak za učvršćivanje sa sedišta.

VI PODEŠAVANJE KOLICA Prednji točkovi kolica se mogu zaključati za vožnju pravo napred. Omogućite ovaj režim spuštanjem klizača za zaključavanje (slika EE). Povucite klizače nagore da otključate prednje točkove. Tenda se može uvećati otvaranjem rajfseršlusa na spoljnoj strani navlake (slika FF).

Da biste podesili roditeljsku ručku, pritisnite dugmad za zaključavanje sa obe strane kolica i podesite ručku na udobnu visinu

(Sl. GG).

Ugao sedišta se može podesiti pomoću poluge koja se nalazi na vrhu naslona (slika HH). Sedište ima 3 položaja: ležeći, poluležeći i sedeći.

Naslon za noge se može podesiti u jednom od dva položaja – istovremeno pritisnuti dugmad sa obe strane naslona za noge (slika II). Sedište se može podesiti kako bi se osiguralo da je dete okrenuto ka roditelju ili u pravcu kretanja. Da biste to uradili, pritisnite dugmad sa obe strane sedišta, pomerite dugmad i gurnite ih nazad dok ne čujete klik.

VII SIGURNOSNI POJASEVI Da biste osigurali svoje dete, povežite pojaseve za krilo i ramena i gurnite ih u središnju kopču dok ne kliknu na svoje mesto (Sl. JJ). Sigurnosne pojaseve treba svaki put podesiti kako bi se osiguralo da je dete pravilno pričvršćeno. Otkopčavanje pojaseva treba započeti pritiskom na dugme kako bi se otvorila kopča.

Za najmanju decu, koja ne mogu samostalno da sede, pojaseve (u verziji kolevke) treba rastaviti. Sedište/kolica ima tačke za pričvršćivanje za dodatni pojas.

Sigurnosni pojasevi se mogu montirati / rastavljati. Za montažu/demontažu, stavite kaiševe za ramena i prepone kroz rupe na sedištu. Rameni pojasevi se mogu montirati u jednoj od dve visine.

VIII ODRŽAVANJE Kupac je odgovoran za pravilnu ugradnju svih funkcionalnih elemenata kao i za obavljanje svih potrebnih održavanja i podešavanja kako bi kolica bila u dobrom tehničkom stanju.





Kolica se moraju periodično proveravati radi potencijalnih problema. U nastavku su predstavljene značajne mere koje treba primeniti da bi se obezbedila bezbednost deteta i sprečilo skraćivanje životnog veka proizvoda:

- Proverite čvrstoću i sigurnost svih šrafova i spojeva.
- Proverite svu opremu za zaključavanje točkova i gume. Ako je potrebno, zamenite ili popravite.
- Proverite da li svi sigurnosni uređaji ispravno funkcionišu, posebno glavni i dodatni pričvršćivači koji bi trebalo da se slobodno kreću u bilo kom trenutku.

Molimo vas da prestanete da koristite kolica ako postoje sumnje u njegovu pravilnu upotrebu ili sumnja na bilo kakvu opasnost.

Ako točkovi škripe, nanesite tanak sloj silikona. Nemojte koristiti proizvode na bazi ulja ili masti jer privlače prljavštinu, što otežava kretanje kolica.

IV ČIŠĆENJE Ako su elementi kolica bili izloženi slanoj vodi, isperite vodom iz slavine što je pre moguće.

	Ne prati. Proizvod očistiti vlažnom krpom i blagim sredstvom za čišćenje		Ručno pranje na max. 40°.
	Prati na max 30°C, ručno pranje		Ne sušiti u mašini za sušenje veša
	Ne izbeljivati		Ne čistiti hemijski
	Ne peglati		

Nemojte savijati ili skladištiti proizvod kada je mokar i nikada ga ne čuvajte u vlažnim uslovima, jer to može dovesti do rasta buđi. Navlaka kolevke/sedišta – Ručno pranje na maks. 40°. Ne sušite u mašini. Ne čistite hemijski. Nemojte peglati. Ne izbeljivati.

Obloga dušeka - Ručno pranje na maks. 40°. Ne sušite u mašini. Ne čistite hemijski. Nemojte peglati. Nemojte izbeljivati.

Tenda, korpa, kabanica za kišu – Ne perite. Proizvod se može nežno obrisati vlažnom krpom i blagim deterdžentom. Ne sušite u mašini. Ne čistite hemijski. Nemojte peglati. Ne izbeljivati.

Navlaka za noge – Mašinsko pranje na maks. 30°C, ručno pranje. Ne izbeljivati. Nemojte peglati. Ne sušite u mašini. Ne čistite hemijski.

Mreža protiv komaraca - Ručno pranje na maks. 40°. Ne sušite u mašini. Ne čistite hemijski. Nemojte peglati. Ne izbeljivati.